

POWIS | *fastback*[®] 20E

열 제본기 사용설명서

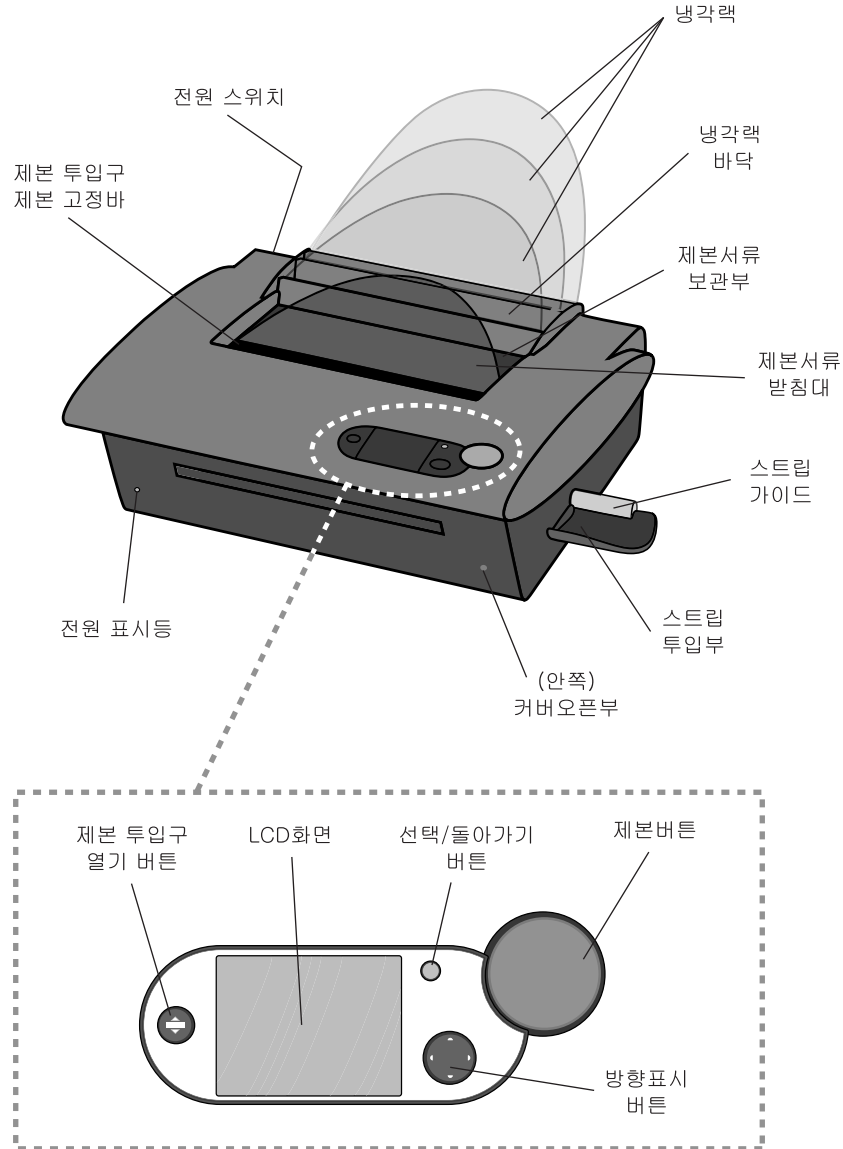

부분 명칭



저희 **Fastback 20E** 제품을 구매하여 주셔서 감사합니다.

Fastback 20E는 열제본기의 단점을 완벽히 제거한 신개념 열제본기로서, 제본풀이 아닌 플라스틱을 녹여 제본하는 방식을 도입하여, 400년이 지나도 변함없는 지속력을 자랑합니다.

또한, 고급화된 다양한 스트립을 사용하여 보다 업그레이드된 제본을 경험해 보실 수 있습니다.

제본 사양 및 부속품

제품명	Fastback 20E
사용용도	전문 업소용
사용전원	220V, 60Hz
제본규격	140~305mm
최대제본매수	350매
예열시간	3분
제본시간	13~20초
최대제본무게	9kg (80g 기준)
제본가능매수	10~350매
사용스트립	N스트립, M스트립, W스트립 (Narrow, Medium, Wide)
제품크기	600x580x230mm
제품무게	26kg
제조국	미국

BOX 1

사용설명서
서비스 메뉴얼
쿨링 받침대 3개
제본서류 보관대 1개

BOX 2

전원코드
N스트립 1박스(Narrow)
열보호 장갑
청소용 리무버
스트립가이드
집게

장 점

1. 400년이 지나도 변함없는 견고하고 지속적인 접착력.
2. 180도로 완전히 펼쳐져 제본서류의 사용이 편리함.
3. 13초만에 제본되는 빠른 제본.
4. 다양한 스트립의 사용으로 고급스러운 제본이 가능.
5. 원터치 방식으로 사용 방법이 쉬움.
6. 일반 제본에서 하드커버 제본까지 다양한 활용.
7. 칼라 LCD화면 장착.
8. 사용자가 이해하기 쉽게 설명된 프로그램 도입. (동영상방식)
9. 기기 내부가 단순하여 청소가 용이함.
10. 일정 시간동안 사용하지 않으면 전원이 차단되는 자동휴면 기능.

조립하기

1

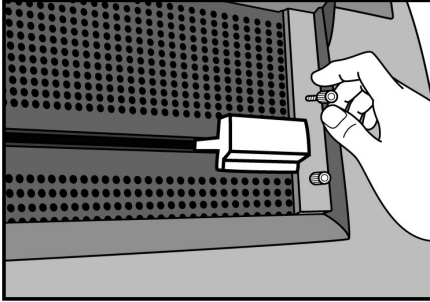

1. 기계 상단에 고무로 되어있는 고정핀을 제거합니다.
2. 양쪽 사이드의 고무블럭을 제거합니다.
3. 두개의 빨간색 볼트를 풀어주고 흰색 조임판을 제거합니다.
4. 제본기를 들어 제본하기 적당한 장소에 놓습니다.

2

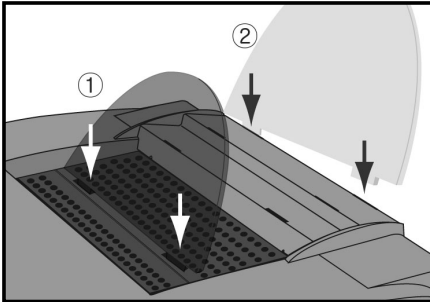

1. 제본 서류 받침대를 끼웁니다. (투명 회색)
2. 3개의 냉각rollers를 차례로 끼웁니다. (투명 녹색)

3

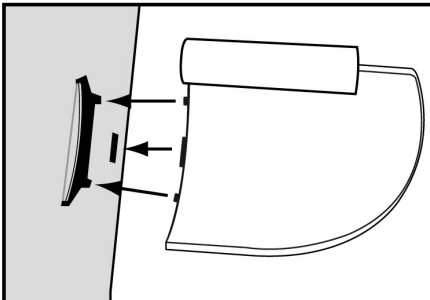

1. 제본기의 오른쪽 하단 홈에 스트립 가이드를 끼웁니다.
2. 제본기 후면 왼쪽 플러그에 전원 코드를 끼웁니다.

제본하기

전원 켜기

제품근처에 콘센트가 있어야 하고, 그 콘센트에 쉽게 접근해서 사용하십시오.

제본기 후면 좌측에 전원스위치를 켜면, 전면 좌측 하단에 전원 표시등이 켜집니다. 기기 전원이 켜지면 제본 프로그램이 시작되면서 기기 전면 LCD화면에 상태정보가 표시됩니다. LCD화면의 지시대로 제본을 진행하시기 바랍니다.

전원을 켜지 대략 3분 후에 작동온도에 도달했다는 것을 나타내는 신호음이 나면서, LCD 화면에 제본을 시작할 수 있다는 설명이 나옵니다.

1

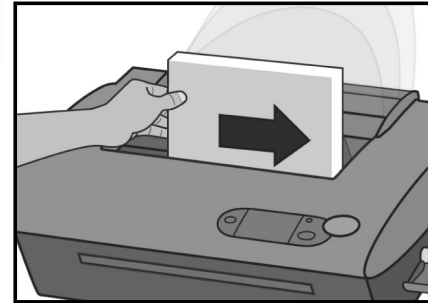

Slide Book in Place
서류를 옆으로 미세요

1. 제본할 서류를 제본 투입구에 넣고 옆의 그림과 같이 오른쪽으로 밀어줍니다.
2. 서류를 넣을 때에는 최대한 가지런히하여 넣어주세요.

2



Push Bind Button
제본 버튼을 누르세요

1. 상단의 녹색 제본버튼을 누릅니다.
2. 제본 고정바가 닫히고, 제본할 서류의 양을 측정합니다.

제본하기

3 Insert NARROW / MEDIUM / WIDESTrip. N / M / W 스트립을 넣어주세요

1. 서류의 양에 따라 제본할 스트립을 표시합니다. (좁은/중간/넓은)
2. 표시된 사이즈에 맞는 크기의 스트립을 스트립 투입부에 넣습니다.
3. 표시창에 제본종이라는 안내와 함께 제본이 시작됩니다.

1. 스트립 폭에 따른 제본 매수 (80g기준)	
N스트립 (Narrow Strip)	약 1 25매 이하 (~약13mm)
M스트립 (Medium Strip)	약 125~250매 (약13~26mm)
W스트립 (Wide Strip)	약 250~350매 (약26mm~35mm)

4 Temperature adjusting for new strip selection Please Wait 투입한 스트립의 종류에 따라 온도를 설정합니다. 잠시만 기다리세요

1. 기본 설정한 스트립과 다른 종류의 스트립을 사용하면 사용한 스트립의 종류에 맞게 자동으로 온도가 변경됩니다.
(예 : SUPER STRIP → IMAGE STRIP)

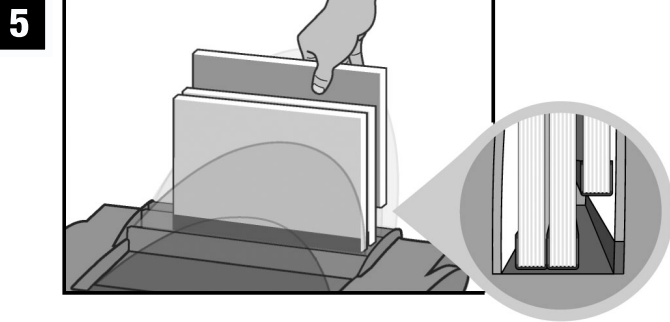

Put Book in Cooling Rack 제본된 서류를 쿨링랙에 넣어주세요

1. 제본이 시작되고 약13초 후 제본이 완성되었다는 안내음이 울리고, 제본고정바가 열립니다.
2. 제본된 문서를 쿨링 랙에 넣고 알맞게 식힙니다. (반드시 최소 2분이상)

스트립 길이 조절

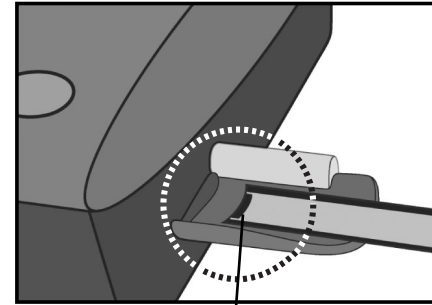

제본풀이 없는 부분을
먼저 투입하세요.

비규격 사이즈의 서류를 제본하실때 스트립의 길이가 맞지 않은 경우에는, 기존의 스트립을 서류 사이즈에 맞게 잘라서 사용하실 수 있습니다.

**제본 가능한 최소 스트립 길이
115mm이상 (4.5" 이상)**

스트립을 투입할때, 반드시 절단되지 않은 부분을 투입하여 제본하세요. 녹은 제본풀이 기기로 흘러 제본이 깨끗하지 않고, 다음 제본에 문제가 발생할 수 있습니다.

판매되는 스트립 길이
A5, A4, B5, 11"(Letter Size), 8.5"

서류 추가 /삭제하기 (제본 수정하기)

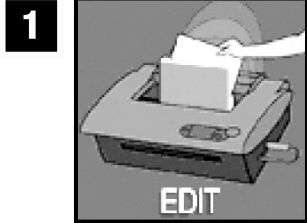

편집하기 (EDIT)

1. 메뉴 모드에서 "편집(EDIT)" 모드를 선택합니다.

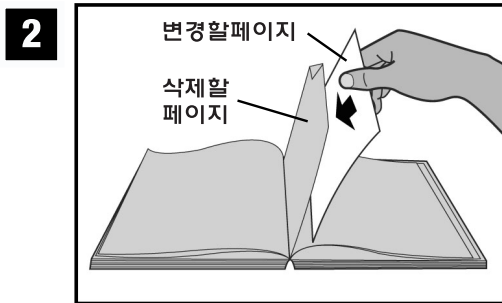

Insert New Page 새 페이지를 끼우세요

1. 삭제할 페이지의 모서리를 접어 표시합니다.
2. 삭제할 페이지 뒤쪽에 변경할 페이지를 끼웁니다.

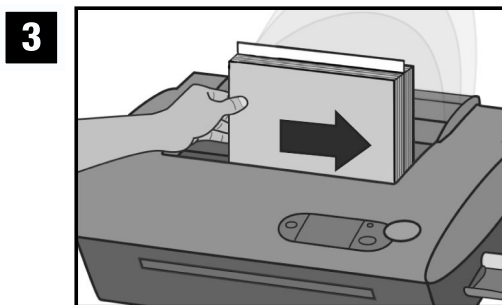

Slide Book in Place 서류를 옆으로 미세요

1. LCD창의 안내에 따라 서류를 제본기에 넣고 제본할때와 같이 옆으로 밀어줍니다.

서류 추가 /삭제하기 (제본 수정하기)



Push Bind Button 제본 버튼을 누르세요

1. LCD창의 안내에 따라 제본 버튼을 누릅니다.

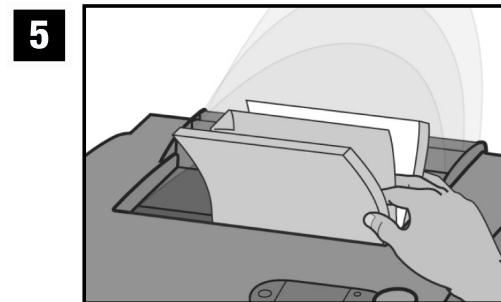

Pinch Page Sections 삭제 페이지를 체크합니다

1. LCD창의 안내에 따라 제본풀이 녹으면, 삭제할 페이지의 앞뒤 서류를 손가락으로 잡아 고정시켜줍니다.

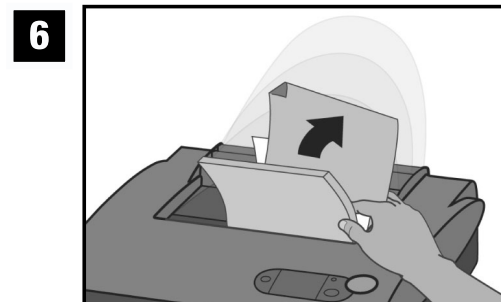

Remove Page 페이지를 삭제합니다

1. 서류가 고정된 상태에서 삭제할 페이지를 빼냅니다.

서류 추가 삭제하기 (제본 수정하기)

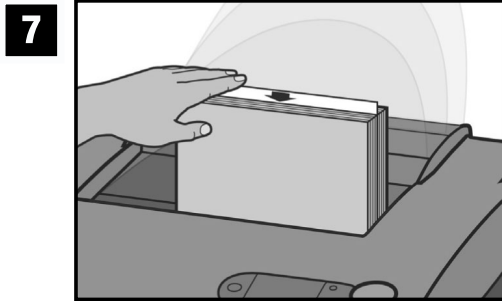

Tap Down New Page
새페이지를 정리합니다

1. 튀어나와 있는 새로운 페이지를 손으로 탁탁 두들겨 안으로 넣습니다.

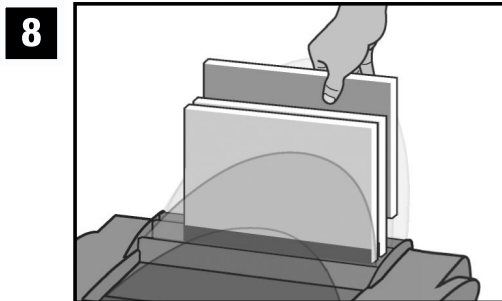

Put Book in Cooling Rack
제본된 서류를 냉각랙에 넣어주세요

1. 수정된 문서를 냉각랙에 넣고 식힙니다. (반드시 최소 2분이상)

기본 설정 및 변경 - 1. 이미지 스트립 2. 페이지 추가/삭제

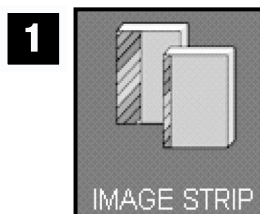
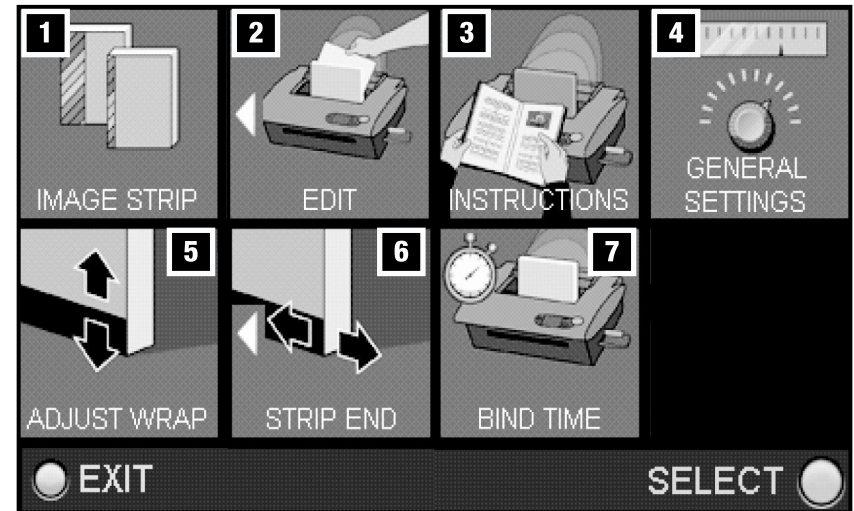
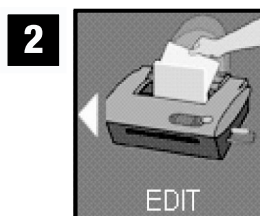

Image Strip
이미지 스트립

이미지 스트립으로 설정을 변경할 때 선택합니다.



Edit
페이지 추가/삭제

페이지를 추가하거나 삭제할 때 선택합니다.

기본 설정 및 변경 - 3. 작업설명

3



→ 클릭 →

1



제본하기

Instructions
작업 설명

→

2



페이지추가/
삭제하기

클릭하여 세부 카테고리
들어가면
1.제본하기
2.편집하기
3.청소하기
4. 스트립 제거하기
에 대한 설명이 동영상과 함께
자세히 설명이 되어 있습니다.

→

3



청소하기

4



걸린 스트립
제거하기

기본 설정 및 변경 - 4. 기본 세팅하기

4

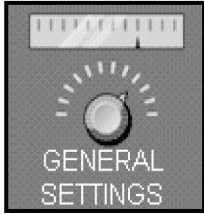

→ 클릭 →

1

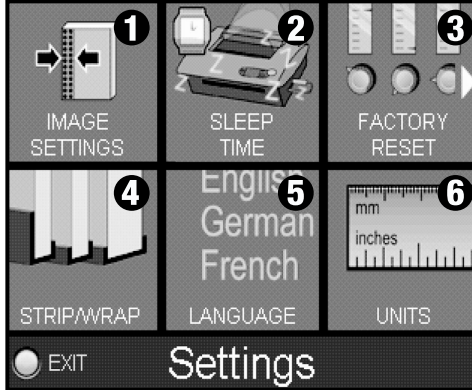

General Settings
기본 세팅하기

STRIP WIDTH

Narrow Books: Narrow Strips

Medium Books: Medium Strips

FRONT WRAP

Image Strips: 15.9 mm. Front

FEED DIRECTION

Image Strips: Normal

EXIT

Image Settings

ENERGY SAVINGS

EXIT

← 1 →

HOUR

| | | |

Sleep Time

1 이미지 스트립 설정하기

스트립 폭 선택

얇은책 : N/M/W스트립 중 선택
중간책 : M/W스트립 중 선택

스트립 앞쪽 선택

이미지 스트립 : 15.9mm/최대/
최소/동일 중 선택

스트립 투입 방향 선택

이미지 스트립 : 정/역/양방향
중 선택

2 절전모드 설정하기

15분, 1시간, 2시간, 4시간, 8시간
중 선택

기본 설정 및 변경 - 4. 기본 세팅하기

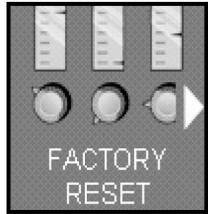

3) 초기화

처음 물건을 받아보신 상태로
전체 설정을 되돌립니다.



4) 스트립 폭 / 앞쪽 설정하기

스트립 폭 선택

얇은책 : N/M/W 스트립 중 선택
중간책 : M/W 스트립 중 선택

스트립 앞쪽 선택

perfectback 스트립 :
15.9mm/최대/최소/동일 중 선택
Comp/CP/Super 스트립 :
15.9mm/최대/최소/동일 중 선택

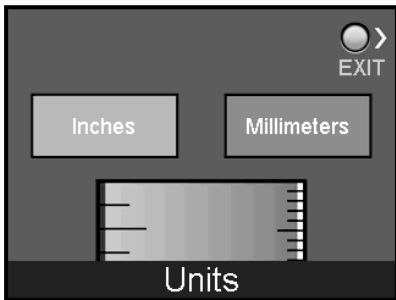

5) 기본단위 설정하기

Inch / Millimeters 중 선택합니다.

기본 설정 및 변경 - 5. 스트립 앞쪽 조절 6. 스트립 끝선 조절 7. 제본시간 조절

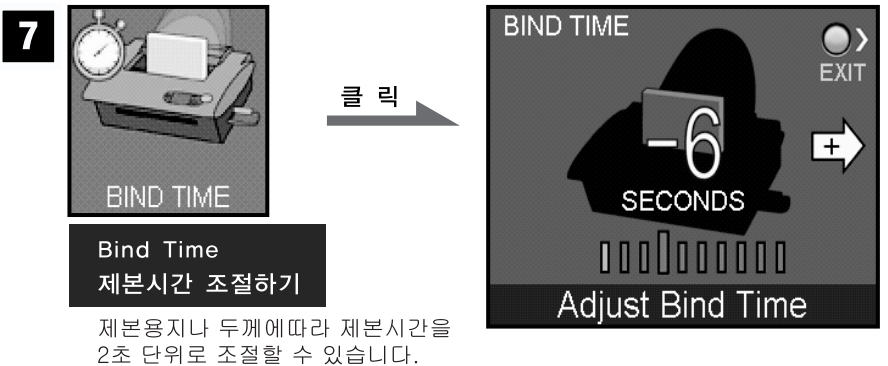
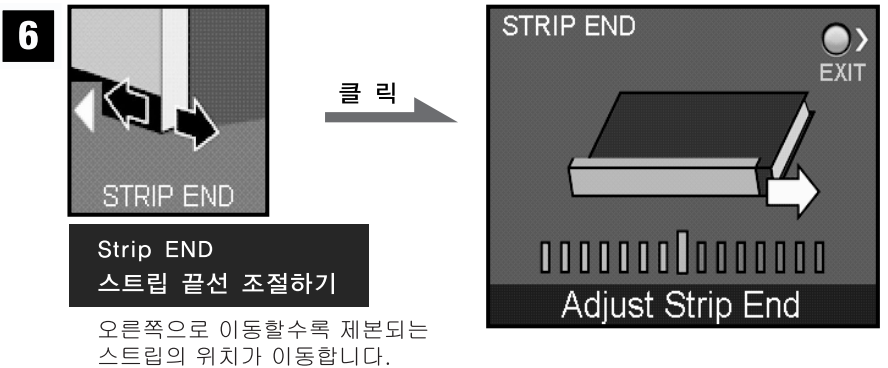
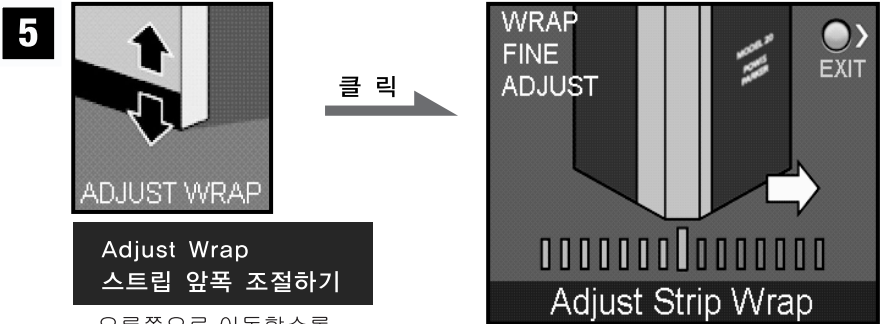

청소하기

1

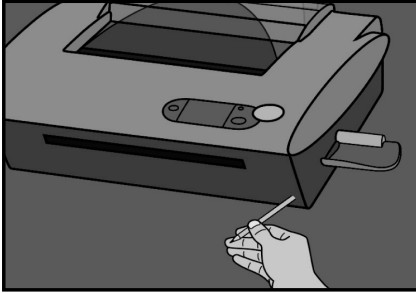

커버 열기

1. 전원을 끕니다.
2. 쿨링렉 위에 제본 서류들이 있으면 꺼내놓습니다.
3. 전원을 끈지 5분이 경과하면, 전면 오른쪽 하단의 커버 오픈부에 연필이나 볼펜 뒷면을 이용하여 커버를 열어줍니다.

2

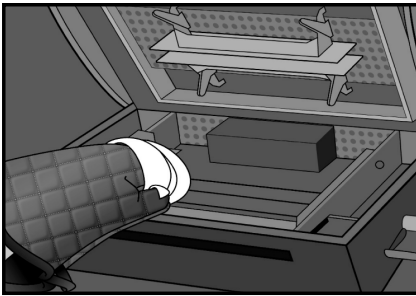

내부 닦기

1. 반드시 첨부되어 있는 장갑을 착용하고, 마른 면수건에 리무버를 적셔 붙어있는 본드나 이물질들을 제거합니다.
2. 내부의 열판 부분을 닦을 때에는 특히 다른 부분보다 온도가 높아 주의하여야 합니다.
3. 제본 서류를 압착하는 고정바에 제본풀이 묻어있는 경우에는 제본품질을 저하하는 요인입니다. 커버부분의 양쪽 고정바까지 깨끗히 닦아주세요.

커버 닫기

1. 오른쪽 벨트부분 위쪽에 커버를 지지해주는 지지대가 있습니다. 지지대를 살짝 들어올리고 커버를 닫습니다.



주의

제본기 내부를 청소할 때에는 반드시 전원을 끄고, 최소 5분이 지난 후 커버를 열도록 합니다. 내부의 열로 인해 화상을 입을 수 있으므로 청소할때에도 조심하여 주십시오.

1

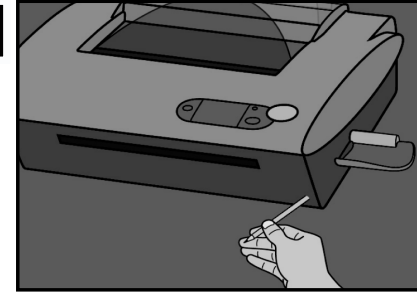

커버 열기

1. 전원을 끕니다.
2. 쿨링렉 위에 제본 서류들이 있으면 꺼내놓습니다.
3. 전원을 끈지 5분이 경과하면, 전면 오른쪽 하단의 커버 오픈부에 연필이나 볼펜 뒷면을 이용하여 커버를 열어줍니다.

2

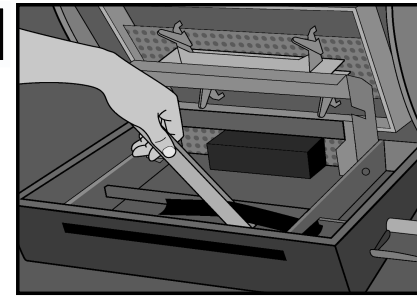

스트립 꺼내기

1. 기기내부 하단의 두개의 빨간열판 중 움직이는 앞쪽의 열판을 위로 들어 올립니다.
2. 첨부되어 있는 집게를 이용하여 내부의 스트립을 제거합니다.

커버 닫기

1. 오른쪽 벨트부분 위쪽에 커버를 지지해주는 지지대가 있습니다. 지지대를 살짝 들어올리고 커버를 닫습니다.

문제해결

문제 발생	문제 원인	문제 해결
제본기가 움직이지 않습니다	1.전원이 연결되어 있지 않습니다 2.스위치가 꺼져있습니다	1.전원케이블을 확인합니다 2.스위치를 켭니다
전원은 켜져있지만, LCD 안내창이 보이지 않습니다	1.프로그램 에러	1.전원을 끄고, 잠시 후에 전원을 다시 연결합니다
스트립이 들어가지 않습니다	1.고정바가 닫히지 않습니다 2.스트립 폭이 올바르지 않습니다	1.제본 버튼을 누르세요 2.올바른 폭의 스트립을 사용하세요
제본이 되지 않고 스트립도 배출되지 않습니다	1.스트립의 투입방향이 올바르지 않습니다 2.손상된 스트립 (스트립걸림)	1.스트립을 올바른 방향으로 투입합니다 2.걸린 스트립을 제거합니다
스트립과 서류끝이 맞지 않습니다	1.스트립 길이와 제본할 서류의 길이가 다릅니다 2.손상된 스트립 3.스트립 끝 설정이 필요합니다	1.스트립 길이와 서류 길이를 체크합니다 2.새로운 스트립으로 다시 제본합니다 3.스트립 끝을 다시 설정합니다
제본이 빠돌아지거나 제본상태가 좋지 못합니다	1.손상된 스트립 2.제본판에 제본풀이 묻어 있습니다	1.새로운 스트립으로 다시 제본합니다 2.기기내부를 리무버로 깨끗이 닦아줍니다
"스트립 걸림" 메시지	1.스트립 걸림	1.걸린 스트립을 제거합니다
"책 두꺼움" 메시지	1.제본량이 많음	1.제본할 페이지를 줄이거나 나누어 제본합니다
"이동 에러" 메시지 "T2 T3 에러" 메시지 "센서 T3 에러" 메시지 "모터 T3 에러" 메시지	1.내부에 제본풀 잔여물이 많습니 2.기기 내부에 이물질이나 스트립이 있습니다	1.녹아있는 제본풀을 제거합니다 2.걸린 잔여물이나 스트립을 제거합니다

제품보증서

모 델 명 : Fastback 20E 열제본기

보증기간 : 20 년 월 일 ~ 20 년 월 일 까지
(구입일로부터 1년)

구 입 처 : _____

주 소 : _____

회사명 : _____ 부 서 : _____

판매자 : 카피어랜드(주) 우편번호 : 150-834

주 소 : 서울시 금천구 가산동 371-28 우림라이온스밸리 C동 207호

전 화 : 02)2026-0300 팩 스 : 02)2026-0310

담당자 : _____

보증규정

- 보증기간 개시일은 기기 납품일로부터 시작됩니다.
- 보증기간 내에 고객이 정상적으로 사용하던 중 기계의 결함으로 인해 고장이 발생한 경우에만 보상수리를 1년간 해드립니다.
- 아래 사항의 경우에는 무상수리 대상에서 제외됩니다. 유의하시기 바랍니다.
(무상수리 제외시 유상수리해 드립니다.)
 - 첨부된 사용설명서의 설명을 준수하지 않은 사용자의 부주의에 의한 고장.
 - 고장의 원인이 본기 이외에 외부요인에 의한 경우.
 - 고객이 기기를 임의로 개조, 분해하여 발생한 고장일 경우.
 - 구입 후 운반이나 이동시의 고장일 경우.
 - 본 보증서의 제시가 없는 경우.
- 원격지 출장서비스를 행할 시에는 당사 예비규정에 의해 비용을 청구합니다.
- 본 상품에 대한 보증수리 이외에 수리비는 실비로 합니다.
- 본 보증서는 국내에서만 유효합니다.

애프터 서비스 신청

- 애프터 서비스 이용시 보증서를 요구할 수 있습니다.
보증서의 제시가 없을 경우 무상수리가 불가능한 경우가 있습니다.
- 애프터 서비스는 택배 이용을 기본으로 합니다.
택배 이용이 불가능한 경우에는, (50kg초과) 당사 애프터 서비스 센터를 방문하시거나, 기사 방문을 요청하실 수 있습니다. 기사 방문시 추가 요금이 청구될 수 있습니다.
- 무상수리 보증기간 경과 후의 정기점검 및 고장수리는 수리요청에 의해 실시하며 유상수리를 원칙으로 합니다.

A/S Tel : (031) 954-5400
(031) 954-0090

제본기 전문회사
카피어랜드(주)